

TECE
close to you

FÜR MEHR FRISCHE IST ES NIE ZU SPÄT

Designblenden zum einfachen
Nachrüsten eines TECE Dusch-WCs
für den Kaltwasseranschluss



Einfach wie frisch geduscht!

Es geht doch nichts über das Gefühl, frisch geduscht zu sein. Mit unserem Dusch-WC TECEone erleben Sie diese Frische nach jedem Toilettengang aufs Neue. Mit der neuen Nachrüst-Designblende können Sie Ihr altes WC jetzt ganz einfach gegen unser Kaltwasser-TECEone austauschen! Fast ohne Schmutz und ganz ohne Bohr- und Stemmarbeiten.

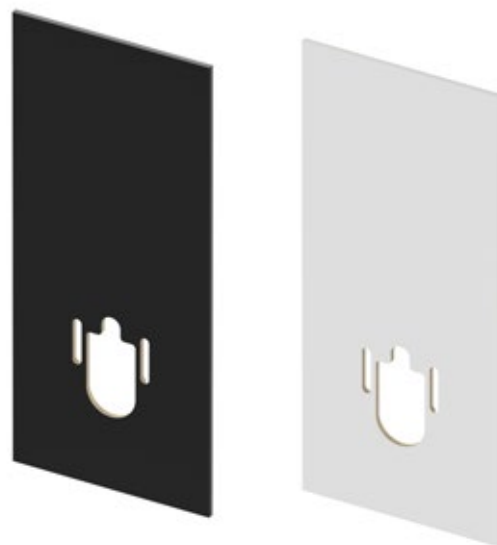

Nicht nur optisch ein Hingucker

Die neue Nachrüst-Designblende überzeugt sowohl optisch als auch funktional: Ihre samtmatte Antifingerprint-Oberfläche aus abrieb- und kratzfestem Hochdruckschichtstoff ist nicht nur elegant, sie ist auch äußerst leicht zu reinigen. Die Sandwichplatte ist feuchtraumbeständig und bietet auf der Rückseite verschiedene Führungsnuten für den Wasseranschluss eines TECE Dusch-WCs. So ist jegliche Technik hinter der edlen Oberfläche versteckt.

Sehen Sie hier, wie einfach die Nachrüstung eines TECEone Kaltwasser Dusch-WCs sein kann.



Im Handumdrehen nachgerüstet

Bei der Entwicklung der Nachrüst-Designblende stand neben der Optik auch die einfache Montage im Fokus. So wiegt die druckfeste Sandwichplatte nur ca. 6,7 kg und ist damit leicht zu händeln. Der Ausschnitt für die jeweilige Betätigungsplatte kann einfach mit der Stichsäge erfolgen. Die Führungsnuten für die Panzerschläuche sind mit einer Breite von 12 mm optimal auf das zugehörige TECE Feinbau-Set für Dusch-WCs angepasst.

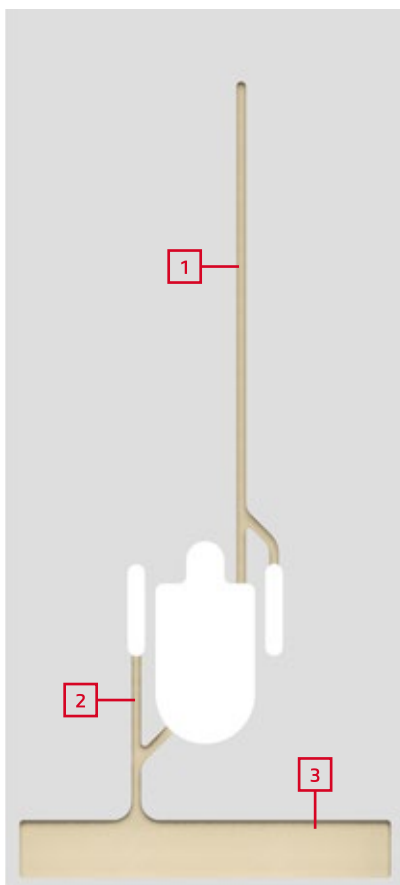





- 1 Schlauchführung vom Dusch-WC zum Spülkasten
- 2 Zusätzliche Führungsnuten für unterschiedliche Anschlusspunkte von Wasser oder Strom
- 3 Aussparung für optionale Anschlüsse wie Stromversorgung oder Zuleitung über die Sockelleiste



- Einfache Nachrüstung eines TECE Dusch-WCs mit Kaltwasseranschluss
- Hochwertige und pflegeleichte Design-Oberfläche
- Einfache und schnelle Montage
- Feuchtraumbeständiges, robustes und leichtes Material

Dusch-WC-Nachrüstung in vier einfachen Schritten: Ausschnitt für Betätigungsplatte erstellen, Wasseranschluss vornehmen, Platte fixieren und ein TECE Dusch-WC mit Kaltwasseranschluss installieren. Fertig.

	Bezeichnung	Best.-Nr.
	<p>Universelle Nachrüstplatte zur einfachen Nachrüstung eines TECEone Dusch-WCs Kaltwasser in einem Bestandsbadezimmer.</p> <p>Weiß matt Schwarz matt</p>	<p>9700620 9700621</p>
	<p>TECE-Feinbauset für Dusch-WC Modul Feinbauset zum Anschluss eines Dusch-WC</p> <p>Modulhöhe 1120 mm Modulhöhe 980 mm Modulhöhe 820 mm</p>	<p>9880052 9880053 9880054</p>
	<p>TECEone WC-Keramik mit Duschfunktion, Kaltwasser</p>	<p>9700201</p>
	<p>TECEone WC-Sitz inkl. Deckel</p>	<p>9700600</p>

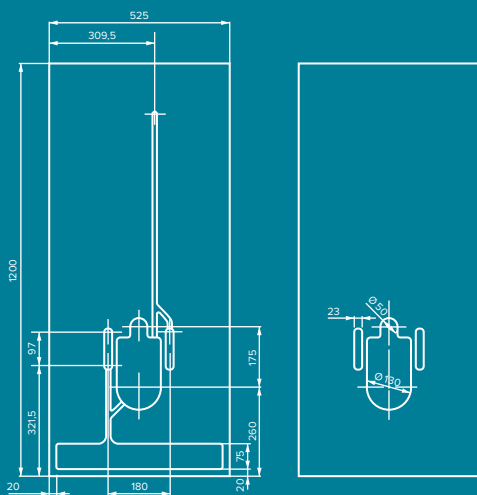

Eine Kombination mit Dusch-WCs anderer Hersteller ist grundsätzlich möglich, aber aufgrund der Variantenvielfalt vorab zu prüfen.

Weitere Informationen unter www.tece.com

TECE GmbH
T +49 25 72/9 28-0
info@tece.de
www.tece.de

TECE Österreich GmbH
T +43 22 54/2 07 02
info@tece.at
www.tece.at

TECE Schweiz AG
T +41 52/6 72 62-20
info@tece.ch
www.tece.ch