

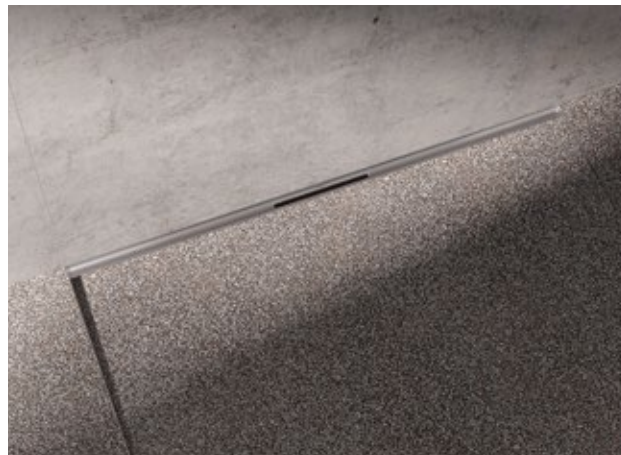

TECE

DER SCHÖNSTE WEG FÜR WASSER

TECEdrainway – die Duschrinne für maximale
Raumwirkung und grenzenlose Flexibilität

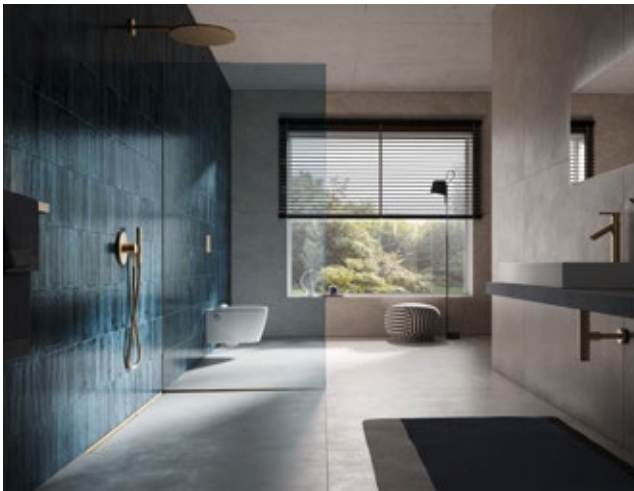
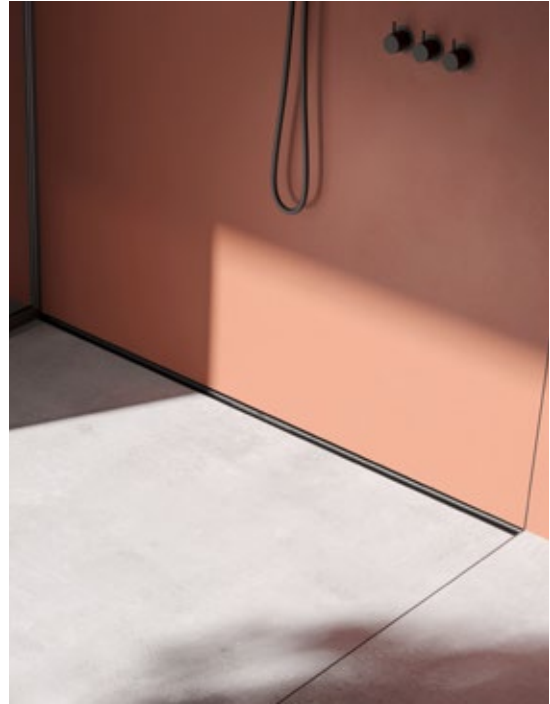

INHALT

05	So schön kann sicher sein
06	Der schönste Weg für Wasser
10	Hygiene & Innovation in neuer Dimension
11	Der innovative Ablauf mit Freeflow Technik
14	Einfach wandbündig
16	Schnell und sicher installiert
18	An alle Gewerke gedacht
20	Immer normkonform
22	TECEdrainway Baukasten
26	TECE Entwässerungslösungen





» Ein bodenebener, durchgefliefter Duschplatz bringt grenzenlose Weite in jedes Badezimmer – besonders, wenn das Gefälle nahtlos bis zur Wand läuft und die Duschrinne optisch nahezu verschwindet.«

SO SCHÖN KANN SICHER SEIN

Maximale Gestaltungsfreiheit, Hygiene und Sicherheit sind zentrale Anforderungen, wenn es um Duschenwässerung geht.

Mit Duschrinnen von TECE lassen sich dank flexibler Einsatzmöglichkeiten und hochwertiger Materialien höchste Gestaltungsansprüche umsetzen. Wahlweise nahezu unsichtbar integriert oder als kontrastreicher Blickfang sind sie ein Statement für zeitloses Design und höchste technische Präzision. Die sorgfältige Verarbeitung und geprüfte Verbundabdichtung garantieren hervorragende Funktionalität und Langlebigkeit.

Attraktiv, hygienisch, sicher: Das ist Entwässerungstechnik made by TECE.

DER SCHÖNSTE WEG FÜR WASSER

Wir haben unsere Kunden gefragt und die Antwort war eindeutig: Am schönsten ist eine Duschrinne eigentlich, wenn sie zwischen Wand und Boden fast verschwindet.

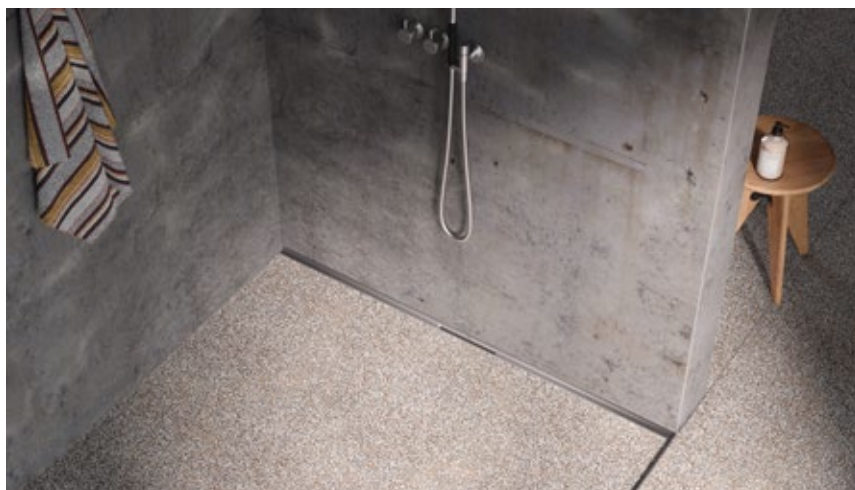

Minimalistisches Design für maximale Raumwirkung

Mit ihrer superschmalen Rinne fügt sich TECEdrainway perfekt in den Übergang von Wand zu Boden ein.

Das Ergebnis: eine stilvolle Optik, die sich unaufdringlich und nahtlos in das Ambiente integriert – präsent, ohne dominant zu wirken.



Farbharmonie und Oberflächenveredelung

Das Design ist in den vier Farbvarianten Schwarz gebürstet, Bronze gebürstet, Messing gebürstet und Edelstahl gebürstet erhältlich. Ob stimmige Ton-in-Ton-Kombinationen oder kontrastreiche Farbakzente – die Möglichkeiten sind vielfältig und folgen flexibel individuellen Designvorlieben.

Die PVD-Oberflächenveredelung schützt effektiv vor Kratzern und sorgt für eine langlebige, edle Optik. Dieses fortschrittliche Verfahren kombiniert eine herausragende Farbqualität und Brillanz, die selbst bei intensiver Nutzerbeanspruchung beständig bleibt. Eleganz, die bleibt, und Schutz, der überzeugt.

7



Das Farbspektrum von TECEdrainway: Edelstahl gebürstet, Schwarz gebürstet, Bronze gebürstet und Messing gebürstet. Farblich abgestimmt auf TECESquare, Edelstahl und Schwarz gebürstet, sowie TECESolid Bronze und Messing gebürstet.

WENN RÄUME WIRKEN

Reduziertes Design trifft auf
moderne Funktionalität.





HYGIENE & INNOVATION IN NEUER DIMENSION

Sauber im Handumdrehen: Glatte Oberflächen ohne Ecken und Kanten für einen optimalen Wasserabfluss. Das ist angenehm fürs Auge und optimal für die Reinigung.



Mit Selbstreinigungseffekt

Das integrierte 3D-Gefälle des TECEdrainway Rinnenprofils optimiert den Wasserfluss so, dass ein praktischer Selbstreinigungseffekt entsteht und mögliche Bautoleranzen ausgeglichen werden. Haare werden direkt in die Abwasserleitung gespült, ohne dass sie an Ecken oder Kanten hängenbleiben.



Inneres 3D-Gefälle

Dank des inneren 3D-Gefälles läuft das Wasser vollständig von den Seiten zum Ablaufschlitz und Ablagerungen werden einfach weggespült.



„Wisch und Sauber“

Abspülen, abwischen, fertig: Für die Reinigung des glatten Duschprofils aus pflegeleichtem Edelstahl reicht ein einfaches Tuch, welches problemlos jede Ecke erreicht.

DER INNOVATIVE ABLAUF MIT FREEFLOW TECHNIK

Cleverer Details mit großer Wirkung: TECEdrainway revolutioniert die Ablauftechnik mit optimierten Strömungsverhältnissen und beeindruckender Selbstreinigung.

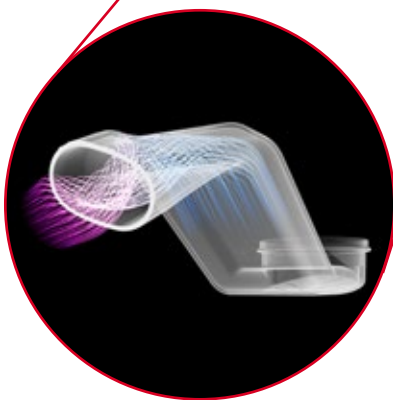
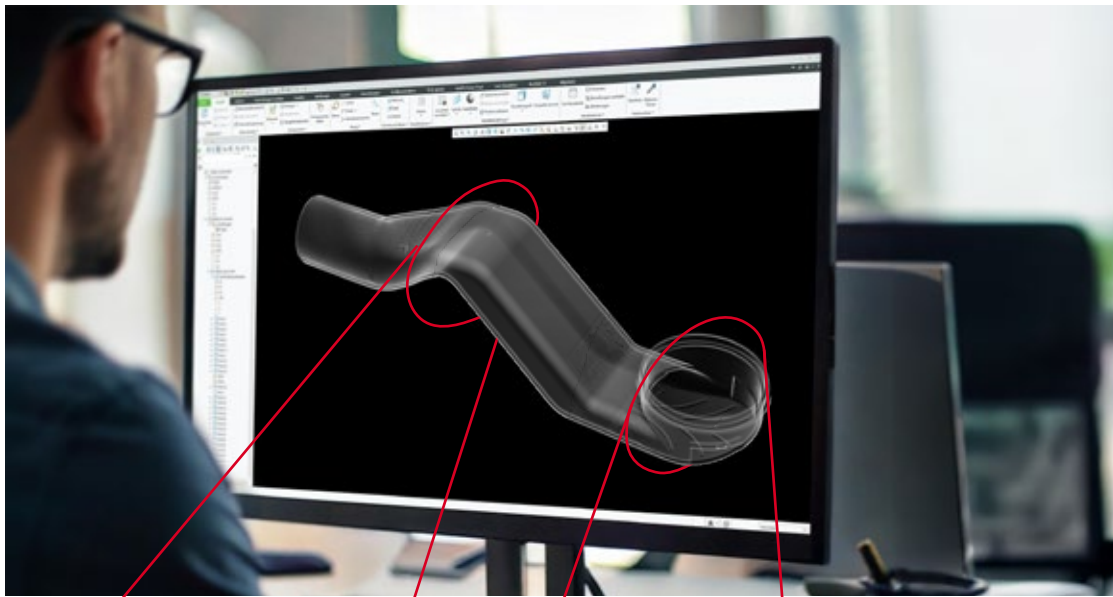

Strudelimpuls für hohe Ablaufleistung

Eine speziell entwickelte Strudel-Impuls-Geometrie optimiert die Ablaufleistung. Ein leicht verdrehter Querschnitt im hinteren Teil des Ablaufs erzeugt eine strudelförmige Wasserbewegung, die den Abfluss spürbar beschleunigt und intensiviert.

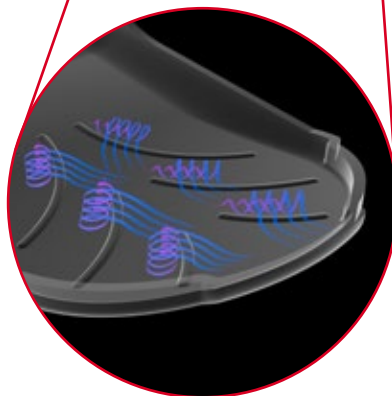

Die Natur macht's vor: bionische Strukturen

Bionische Strukturen im Ablauf, inspiriert von der Natur, erzeugen Mikroturbulenzen. Sie reduzieren Ablagerungen und erhöhen die Strömungsgeschwindigkeit – für eine effizientere Ableitung des Duschwassers.



Sehen Sie hier, wie TECEdrainway die Ablauftechnik revolutioniert.
<https://qr.tece.de/bgS6Nu>



VOLLENDETE ÄSTHETIK

Unaufdringliches Design –
kompromisslose Technik.



EINFACH WANDBÜNDIG

Die innovative Duschrinne TECEdrainway überzeugt mit durchdachten Produktdetails, die eine einfache und schnelle Montage ermöglichen – optimal für einen präzisen, wandbündigen Einbau.



14

Die Position für mehr Bautoleranz

TECEdrainway wurde speziell für den Übergang zwischen Wand und Boden entwickelt. Dank der cleveren Positionierung des Ablaufprofils – 1 bis 2 mm hinter der Oberkante von Wand- und Bodenfliese – wirkt der Übergang zwischen Fliesen und Ablaufprofil dezent und unauffällig.

- 1 Wandfliese steht 1 bis 2 mm vor
- 2 Bodenfliese liegt 1 bis 2 mm höher
- 3 Schallschutzstreifen
- 4 Rinne ragt in die Justierscheibe
- 5 Dichtmanschette

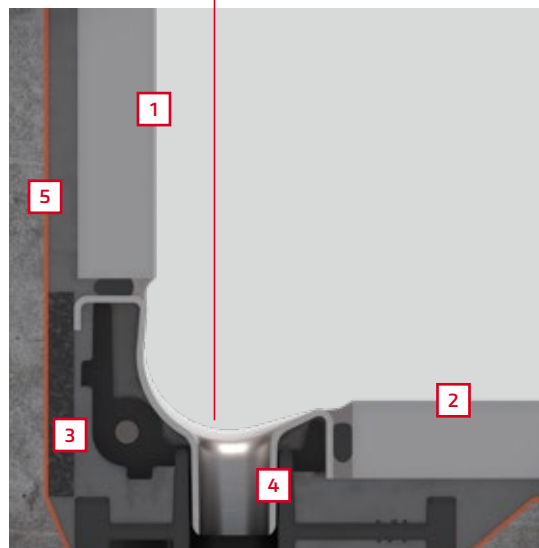

TECEdrainway zeichnet sich durch einen großen Toleranzbereich beim Einbau aus. Großzügige Justiermöglichkeiten erlauben einen einfachen und präzisen Einbau.

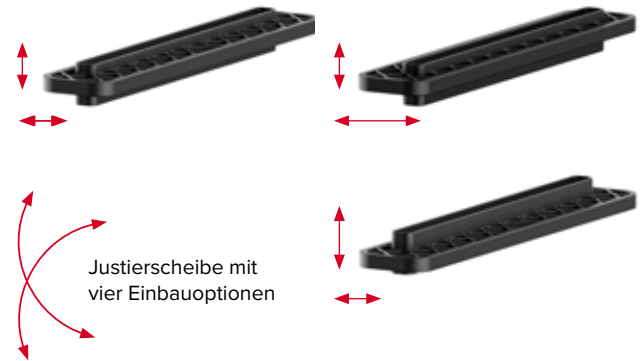
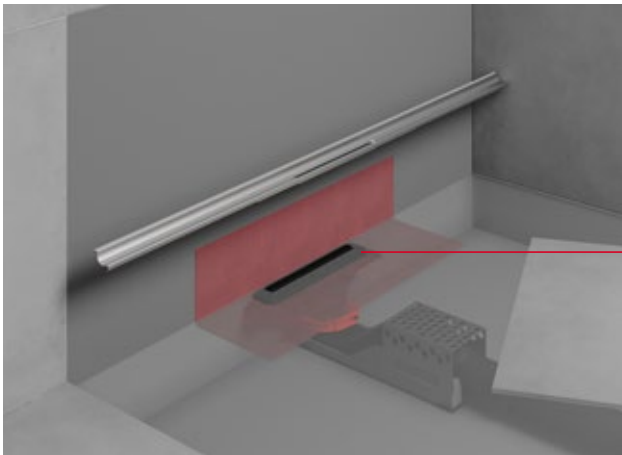

Der clevere Dreh für eine einfache Montage

Die TECEdrainway Justierscheibe lässt sich flexibel drehen und wenden, sodass sie sich perfekt an individuelle Duschkabinsituationen anpasst. Unebenheiten werden ausgeglichen, Wand- und Bodenabstände lassen sich präzise einstellen. So einfach gelingt die schnelle, passgenaue Montage.



Zubehör für Naturstein und Co.

Das Adapterset für Bodenaufbauten von 16 bis 32 mm. Der passende Adapter wird einfach auf die Justierscheibe geklickt. So lässt sich die Rinne auch bei anspruchsvollen Materialien wie Naturstein passgenau und sicher integrieren.

Maximale Toleranz im Einbau

Großzügige Justiermöglichkeiten erlauben eine einfache und präzise Installation und das selbst bei unebenen Untergründen oder Maßabweichungen. Dabei greifen alle Komponenten nahtlos ineinander, sodass die Montage schnell, sauber und passgenau gelingt. Dank der durchdachten Positionierung des Ablaufprofils – 1 bis 2 mm hinter der Oberkante von Wand- und Bodenfliese – entsteht ein harmonischer, nahezu nahtloser Übergang, der das Gesamtbild dezent und elegant abrundet.

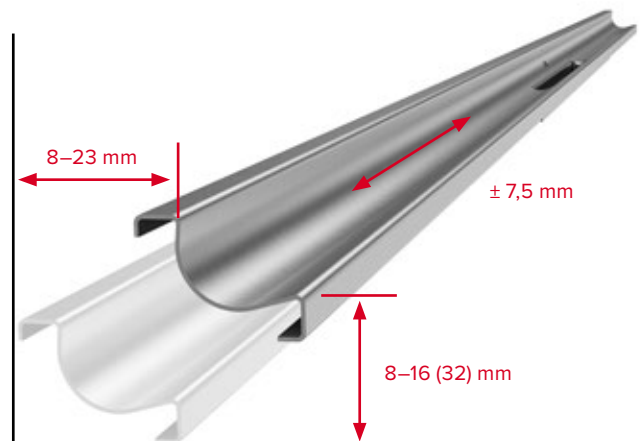

SCHNELL UND SICHER INSTALLIERT

Der TECEdrainway Ablauf ermöglicht eine einfache Montage – unabhängig von Bodenaufbauhöhe oder Position der Abwasserleitung.

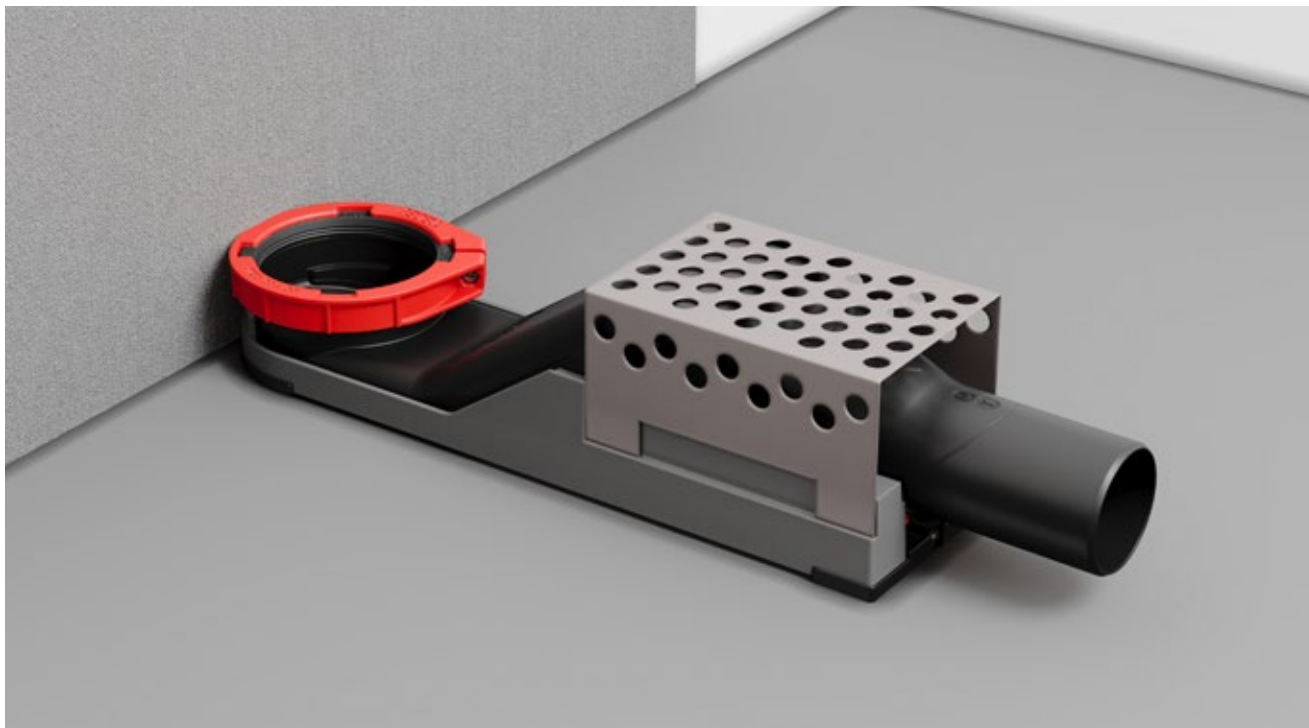

Ruckzuck aufgestellt

Zuerst den Grundkörper mit den Schallschutzstreifen mittig vor der Wand fixieren, dann den Ablaufkörper einklipsen und mit dem Bewehrungsblech sichern – schon ist alles einsatzbereit.

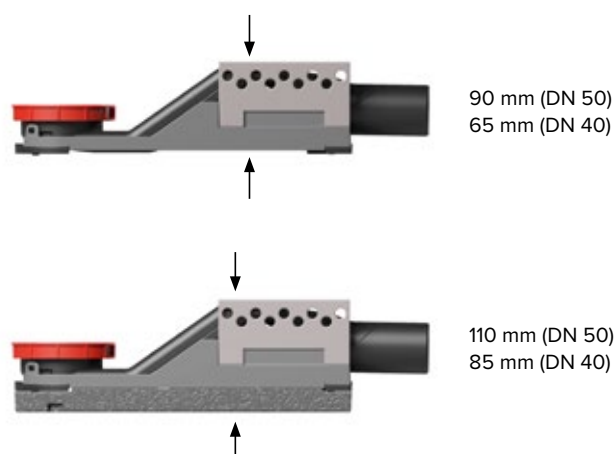

Steht mehr Bodenaufbau zur Verfügung oder wird mehr Gefälle in der Abwasserleitung benötigt, kann der Ablauf einfach mit einer 20 mm dicken Distanzplatte unterfüttert werden.



Abfluss in jede Richtung

Egal wo es mit dem Anschlusspunkt der Abwasserleitung weitergeht – der TECEdrainway Ablauf lässt sich an der Wand in jede Richtung drehen. So lassen sich Ablauf und Abwasserleitung ganz ohne ein Puzzle aus Formteilen verbinden. Das spart nicht nur Zeit, sondern auch zusätzliche Verbindungsstellen im Estrich.

Aufsatzstück DN75

Das Aufsatzstück wird so weit gekürzt, dass es bündig mit der Oberkante des Gefällestrichs abschließt. Danach nur noch entgraten und in die Dichtung des Ablaufkörpers einstecken.

Fixierung mit Klemmring

Nach dem Ausrichten wird das Aufsatzstück im Ablauf nur noch mit einem Klemmring sicher und fest fixiert.

Die Vorteile auf einen Blick

- Großzügige Justiermöglichkeiten erlauben einen präzisen, wandbündigen Einbau
- Großer Toleranzbereich beim Einbau
- Übergang zwischen Fliese und Ablaufprofil dezent und unauffällig
- TECEdrainway Ablauf lässt sich an der Wand in jede Richtung drehen



Das Montagevideo zum Einbau von TECEdrainway finden Sie hier:
<https://qr.tece.de/bgS6QG>

AN ALLE GEWERKE GEDACHT

Selbst wenn die Arbeit des Installateurs beendet ist, bietet TECEdrainway viele Vorteile auf der Baustelle – mit hilfreichen Features, die auch die Arbeit der anderen Gewerke erleichtern.

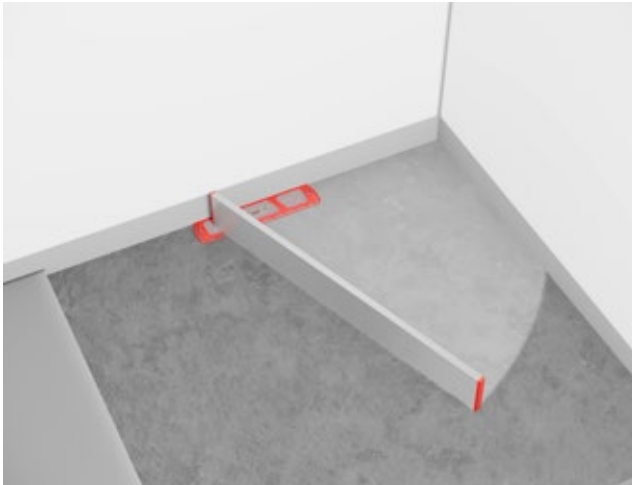

Da stört nichts

Beim finalen Abziehen des Gefälleestrichs möchte man mit der Abziehlatte nicht an störenden Abdeckhauben und Einbauten neu ansetzen müssen. Bei TECEdrainway ziehen Sie einfach in einem Schwung über den Ablauf, fertig! Die mitgelieferte Dichtmanschette ist unter dem Bauzeitschutz sicher aufgehoben.

Sicher Abdichten

Nach dem Trocknen des Estrichs wird die werkseitig angebrachte Dichtmanschette ausgefaltet und in die Verbundabdichtung eingearbeitet. Der transparente Schlämschutz verhindert dabei, das Schmutz in den Ablauf gelangt.

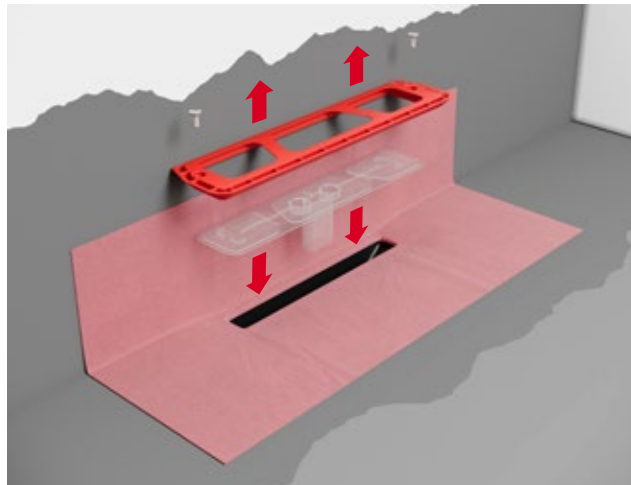

Gütezeichen vom
Österreichischen
Fliesenverband



Extra soft

Die TECEdrainway Dichtmanschette lässt sich besonders geschmeidig verarbeiten und verhindert Falten oder Knicke in der Verbundabdichtung. Der ideale Helfer für Profis, die auf einfache Handhabung und perfekte Ergebnisse setzen!

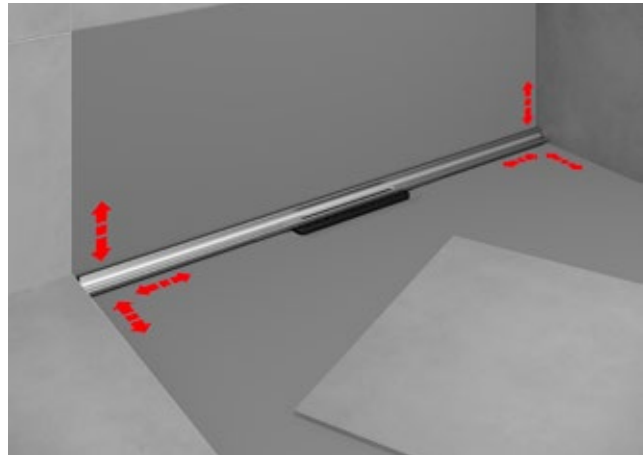
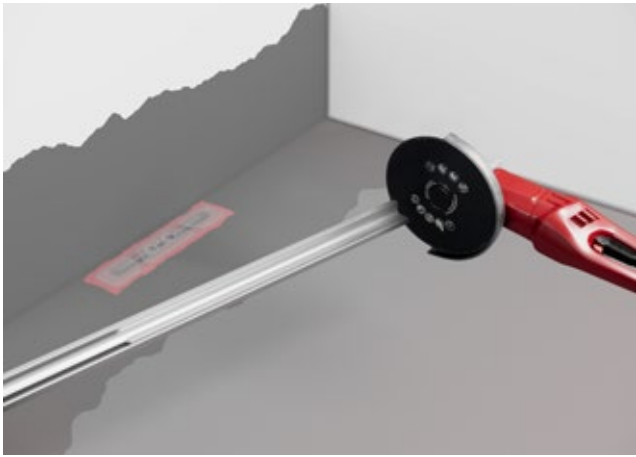

Individuell anpassen – flexibel positionieren

Die 110 cm oder 160 cm langen TECEdrainway Edelstahlprofile lassen sich beim Einbau einfach und immer passgenau auf die jeweilige Breite der Duschfläche einkürzen. Durch den großzügigen Verstellbereich des Edelstahlprofils im Ablauf kann die Einbauhöhe und der Wandabstand einfach auf die jeweiligen Wand- und Bodenbeläge angepasst werden. Auch Bautoleranzen können ausgeglichen werden.

Seal System – für die Praxis geprüft

Der Markt bietet eine Fülle an Abdichtungsprodukten, die regional oder einfach nach Vorliebe des Verarbeiters variieren. Das Problem: Geprüft sind die jeweilige Kombination aus Entwässerungsprodukt und Verbundabdichtung häufig nicht. Und genau hier setzt Seal System an. Im Rahmen einer umfangreichen Kombinationsprüfung von TECE Entwässerungsprodukten und zahlreichen Verbundabdichtungsprodukten wurde ein Prüfinstitut mit der Dichtheitsprüfung beauftragt. Planer und Verarbeiter haben nun geprüfte Sicherheit und fast „freie Auswahl“ bei der Verbundabdichtung. Praxisgerecht: Eine Liste der erfolgreich geprüften Abdichtungsprodukte liegt den Entwässerungsprodukten bei. Zudem sind die geprüften Verbundabdichtungsprodukte je Produktlinie in einem Prüfzeugnis zusammengefasst und auf der TECE Homepage erhältlich.



Informationen zu Seal System, geprüften Abdichtungsprodukten und Prüfzeugnissen finden Sie auch im Internet unter www.sealsystem.net.

Absolute Sicherheit dank Prüfung vom Profi

Die „Seal System“-Prüfungen werden durch die Kiwa TBU GmbH aus Greven durchgeführt. Einer vom Deutschen Institut für Bautechnik (DIBt) anerkannten Prüfstelle für Baustoffe, Verbraucherprodukte und Co. Geprüft wird auf Basis der für Abdichtungen im Verbund mit Fliesen- und Plattenbelägen (AIV) geltenden Prüfgrundsätze.



TECE Entwässerungstechnik

ENTWÄSSERUNG OHNE KOMPROMISSE

Attraktiv, hygienisch, sicher –
vom Design bis zum Notfall-Zugang an alles gedacht.



IMMER NORMKONFORM!

Normen erfüllen – bei der Herstellung und in der Anwendung

Als einer der führenden deutschen Hersteller bodenebener Duschsysteme ist die Einhaltung relevanter Normen ein wesentliches Merkmal unseres Leistungsversprechens. Selbstverständlich bietet TECE in allen Bereichen der Entwässerungstechnik normgerechte Produkte an. Die Normerfüllung bezieht sich nicht nur auf die Abdichtungstechnik, sondern auch auf Anforderungen aus der Produktnorm EN 1253 und auf Brand- sowie Schallschutzanforderungen.

Für den Bereich der Duschentwässerung sind die Produkt- und Prüfnorm EN 1253 sowie die Anwendungsnorm ÖNORM B 3407 von besonderer Bedeutung.

TECEDrainway und die Wassereinwirkungsklassen in der ÖNORM B 3407 „Abdichtung von Innenräumen“

Abbildung	Produkt	Wassereinwirkungsklassen der ÖNORM B 3407
	<p>TECEDrainway mit Dichtmanschette</p>	<p>W4-I</p> <p style="text-align: center;">✓</p>

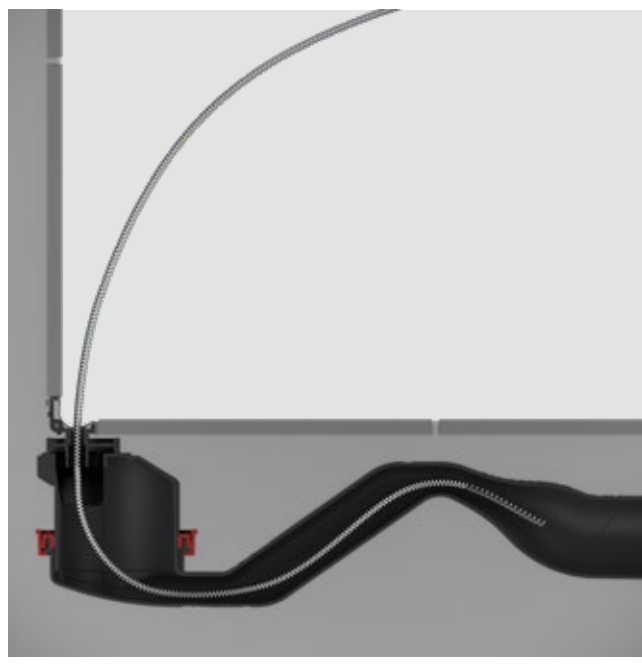

Notfall-Zugang

Für den Fall der Fälle mit TECE immer gut gerüstet: Nach EN 1253-1, 4.2.1 sollten Abläufe die Möglichkeit zur mechanischen Reinigung der Abwasserleitungen bieten. Was in der Norm steht, ist bei TECE selbstverständlich möglich! Mit einer 7-mm-Reinigungsspirale oder einem flexiblen 7-mm-Hochdruckschlauch – beides ebenfalls im TECE-Sortiment – lassen sich eventuelle Ablagerungen ganz einfach entfernen.



TECEdrainway BAUKASTEN

Wenige Komponenten variantenreich kombinieren.

So einfach, so gut

Der TECEdrainway Baukasten bietet mit wenigen Komponenten unterschiedlichste Kombinationen für Bodenaufbauten ab 65 mm Duschflächen bis 1600 mm Breite. Zudem sind die Komponenten nach Bauphasen getrennt statt im Set angelegt. So steht auf der Baustelle nichts rum, was erst Wochen später verbaut wird.

TECEdrainway Gesamtpaket

Das TECEdrainway Duschprofil besteht immer aus:

- A** einem Edelstahlprofil
- B** einem Ablauf
- sowie optionalem Zubehör

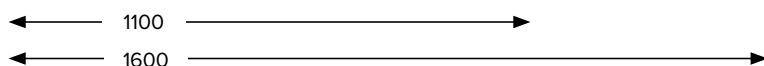
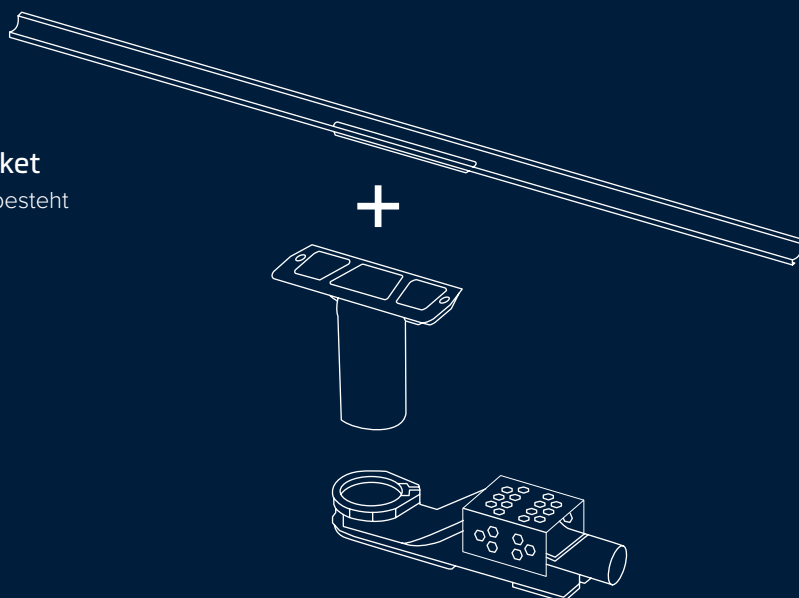

Persönliche Badgestaltung bedeutet, dass individuelle Lösungen realisiert werden wollen. Dafür bietet TECE ein breites Angebot an Längen für seine Duschrinnen an. Das Edelstahlprofil der TECEdrainway ist in den Längen 110 cm und 160 cm erhältlich und nischenbündig kürzbar.

A Edelstahlprofil



TECEdrainway ist in vier Farbvarianten und zwei individuell kürzbaren Nennlängen erhältlich.



B Ablauf

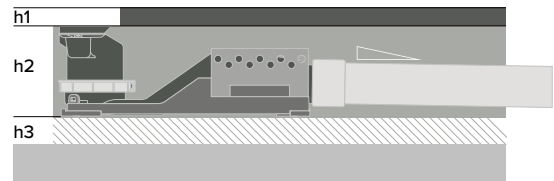
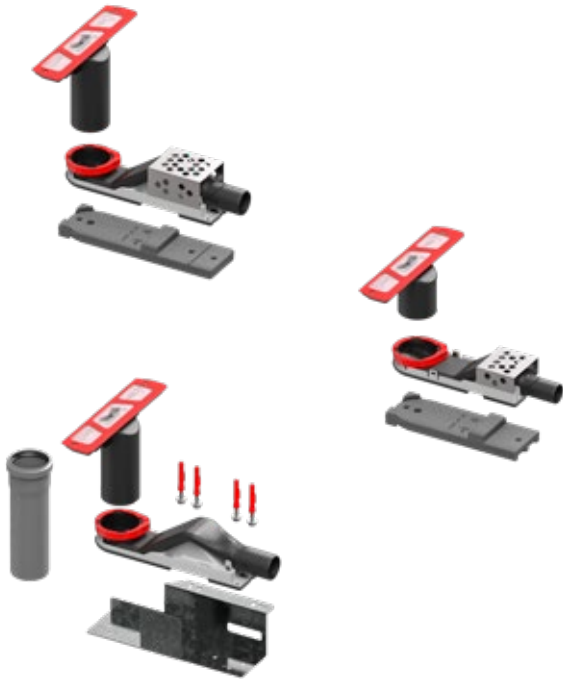

- h1 Höhe Bodenbelag inkl. Kleberbett 8 bis 16 mm (bis 32 mm mit optionalem Adapter)
- h2 Höhe Ablauf bis Oberkante Estrich
- h3 Optional zus. Höhe für Dämmung, etc.

Ablauf	h ₂ [mm]	Leistung [l/s]
DN50	90 ... 200*	0,5/0,8**
DN40	65 ... 125*	0,5/0,6**
senkrecht	42***	0,5/1,2

- * zus. 20 mm mit optionaler Justierscheibe
- ** bei 10/20 mm Stauhöhe gem. EN 1253-1
- *** der Ablauf „Senkrecht“ wird unterhalb der Geschosdecke montiert, h₂ = 301mm – Geschosdecke











Zubehör



Adapter für Naturstein, ein Brandschutz-Set und Schallschutzmatten ergänzen das Sortiment des TECEdrainway Baukastens.

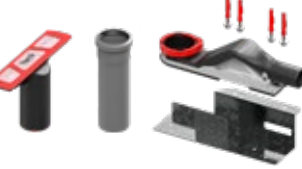

Sortimentsübersicht

Abbildung	Produkt	Ausführung	Länge in mm	Best.-Nr.
	TECEdrainway Profil	Edelstahl gebürstet	1.100	691100
		Edelstahl gebürstet	1.600	691600
	TECEdrainway Profil	Schwarz gebürstet	1.100	691120
		Schwarz gebürstet	1.600	691620
	TECEdrainway Profil	Messing gebürstet	1.100	691130
		Messing gebürstet	1.600	691630
	TECEdrainway Profil	Bronze gebürstet	1.100	691140
		Bronze gebürstet	1.600	691640
	TECEdrainway Ablauf DN50	inkl. Befestigungs- und Aufsatzset	–	693010
	TECEdrainway Ablauf "flach" DN40	inkl. Befestigungs- und Aufsatzset	–	693020
	TECEdrainway Ablauf senkrecht	inkl. Befestigungs- und Aufsatzset	–	693030
	TECEdrainway Adapter Justierschiene (2 Stück)	–	–	694008
	TECEdrainway Brandschutzband	für senkrechten Ablauf	–	694009

Mehr Informationen zu
TECEdrainway finden Sie in
unserer Produktdatenbank.
<https://qr.tece.de/bgS8nD>



TECE ENTWÄSSERUNGS- LÖSUNGEN

Sieht gut aus, findet der Bauherr. Passt, sagen wir.
Dank der großen Kombinationsvielfalt an Abdeckungen,
Aufsatzstücken und Abläufen im TECE Baukastensystem.

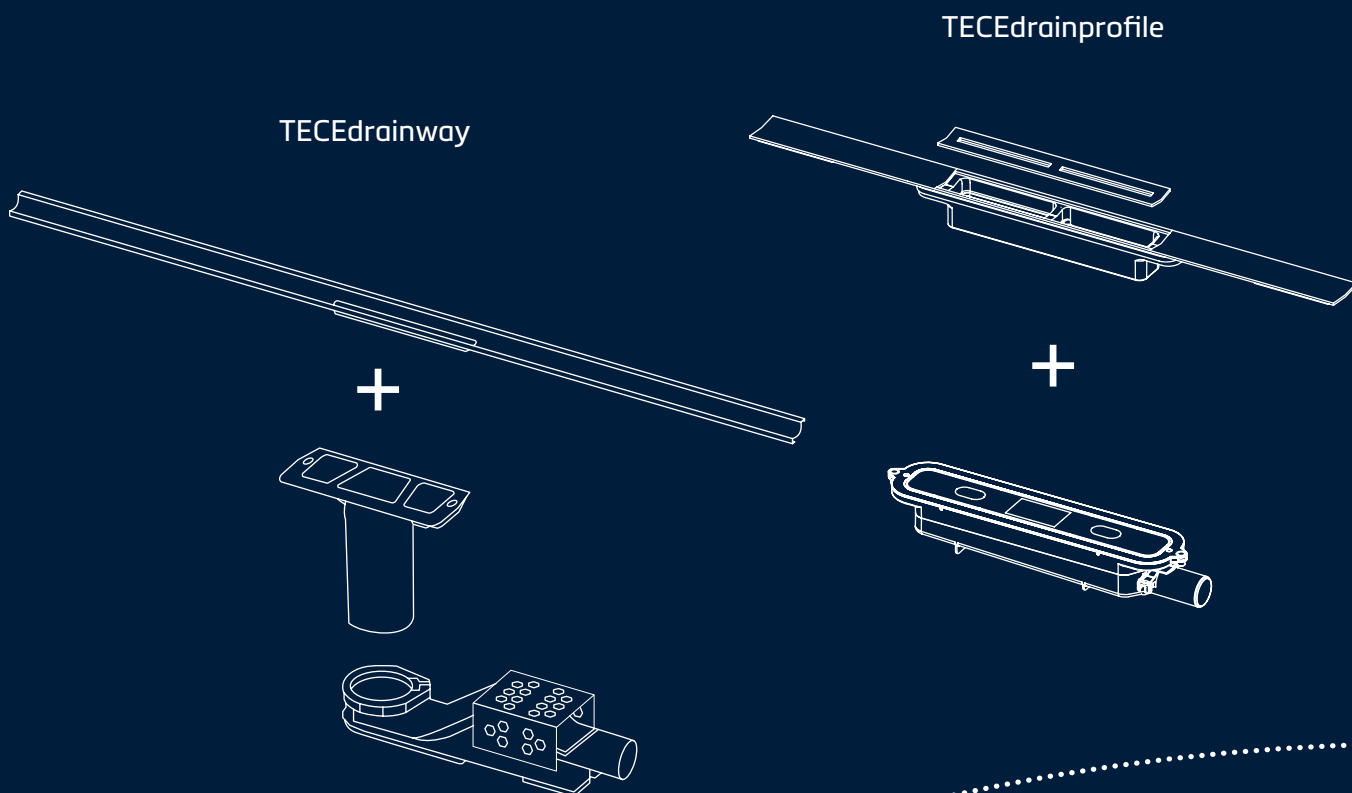

TECEdrainway setzt sich aus einem individuell ablängbaren Edelstahlprofil und einem von drei Abläufen mit jeweils passendem Aufsatzstück zusammen. Optionales Zubehör für unterschiedliche Anforderungen komplettiert das Produkt.

Ein ablängbares Duschprofil, einer von drei Abläufen, fertig. Das Sortiment der Duschrinne TECEdrainprofile ist übersichtlich – und wird dank individueller Ablängung und Einstellung auf den Duschplatz trotzdem jeder Einbausituation gerecht. Die Edelstahlprofile sind in vier verschiedenen Längen und vier aktuellen Farbvarianten in der Optik gebürstet oder poliert erhältlich.

TECEdrainline

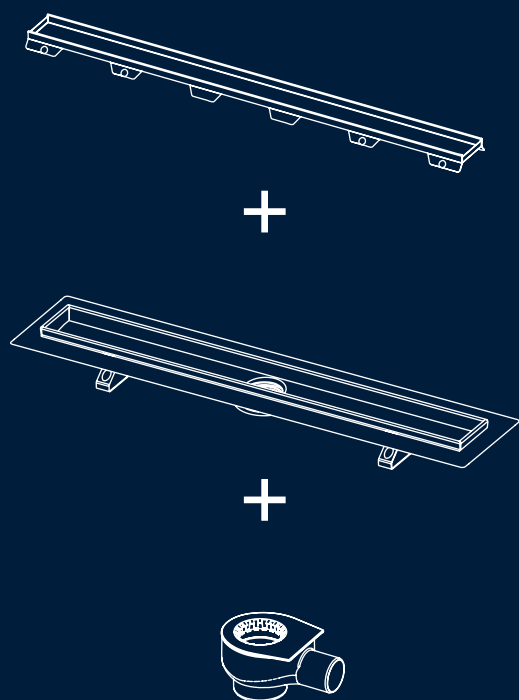

TECEdrainpoint S

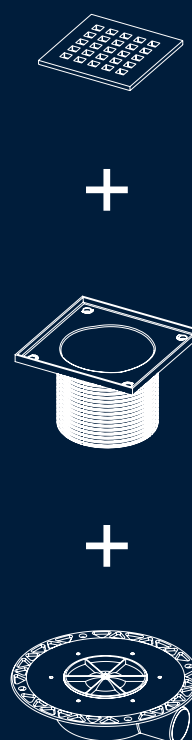

Individuell kombiniert: Die Duschrinne TECEdrainline besteht aus einem Rinnenkörper in verschiedenen Ausführungen, einer Abdeckung aus Glas oder Edelstahl oder einem Träger bzw. einer Mulde für Naturstein oder Fliese und einem von fünf Abläufen. Alle Elemente können separat bestellt und frei miteinander kombiniert werden.

Der Punktablauf TECEdrainpoint S wird aus Designrost oder Fliesenmulde, einem passenden Ablauf und einem Aufsatzstück mit Rostrahmen frei zusammengestellt. Praktisch, wenn es schnell gehen soll: die TECEdrainpoint S Komplettsätze für die gängigsten Punktablauf-Kombinationen.

Weitere Informationen unter
www.tece.com

TECE SE

T +49 25 72/9 28-0

info@tece.de

www.tece.de

TECE Österreich GmbH

T +43 22 54/2 07 02

info@tece.at

www.tece.at

Optik und Oberflächenbeschaffenheit können material- und produktionsbedingt und je nach Lichtverhältnissen variieren.
Zum Zwecke des besseren Leseflusses wird bei geschlechtsbezogenen Ausdrücken auf die sprachliche Differenzierung zwischen feminin, maskulin und divers verzichtet. Angesprochen sind jedoch stets alle Geschlechter.